

baby jogger®

summit™ X3

Stroller
Poussette
Cohecito

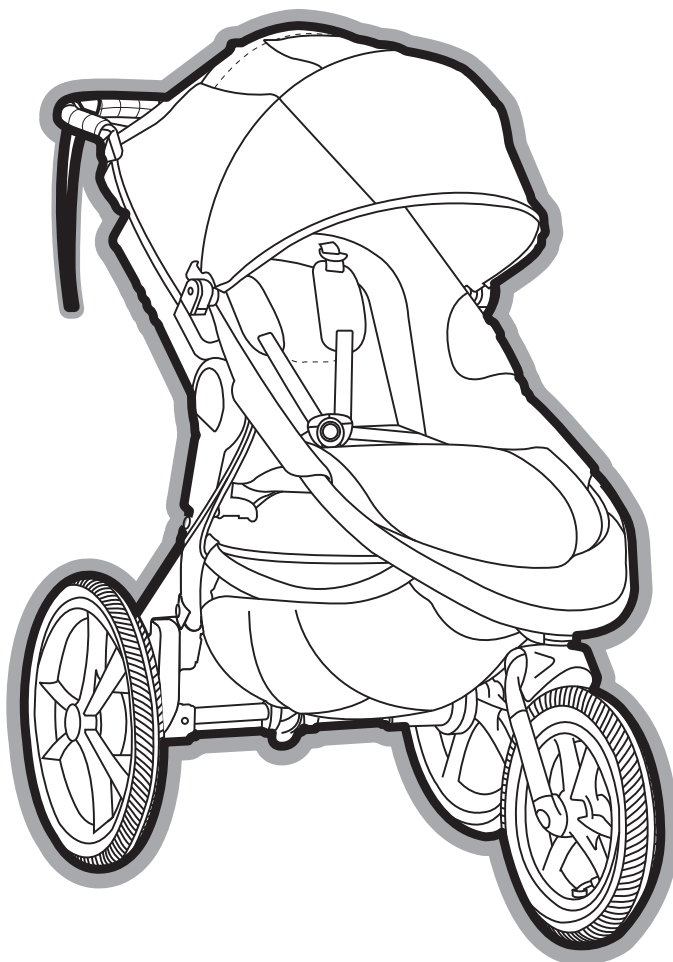

©2023 Baby Jogger PD348760H 4/23

ASSEMBLY INSTRUCTIONS
DIRECTIVES DE MONTAGE
INSTRUCCIONES DE ENSAMBLAJE

babyjogger.com
babyjogger.ca

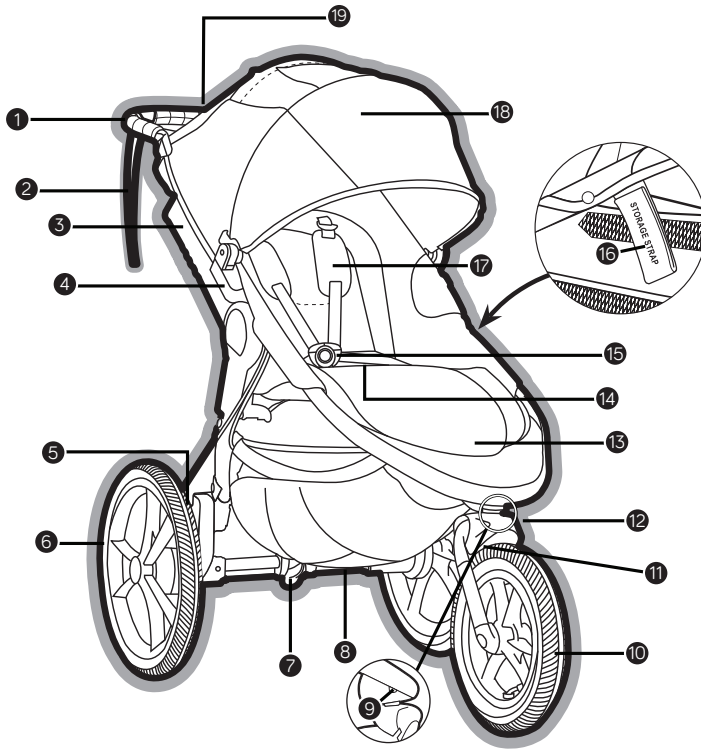

- | | |
|------------------------------|------------------------|
| 1 Handle Bar | 11 Swivel/Lock Jogging |
| 2 Jogging Strap | 12 Alignment Knob |
| 3 Swivel/Lock - Walking | 13 Footwell |
| 4 Accessory Mounting Bracket | 14 Fold Handle |
| 5 Rear Wheel Release Button | 15 Harness Buckle |
| 6 Rear Wheel | 16 Storage Strap |
| 7 Parking Brake | 17 Harness Straps |
| 8 Storage Basket | 18 Canopy |
| 9 Front Wheel Release Button | 19 Hand Brake |
| 10 Front Wheel | |

USE POSITIONS POSITION D'UTILISATION POSICIONES DE USO

Accessories sold separately
Les accessoires sont vendus séparément.
Los accesorios se venden por separado

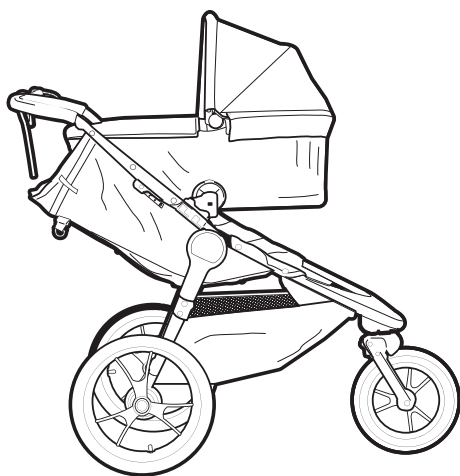

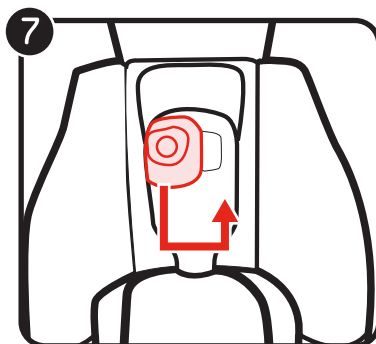
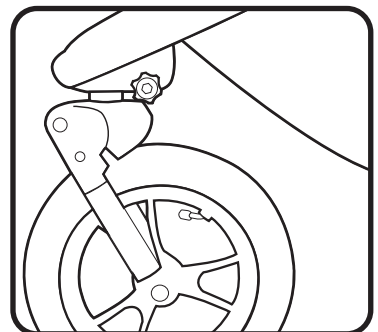
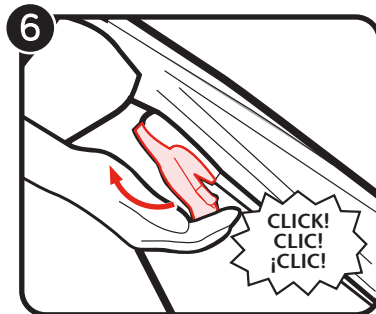
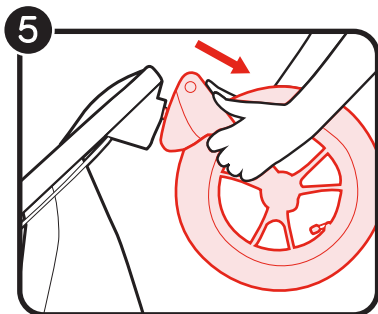
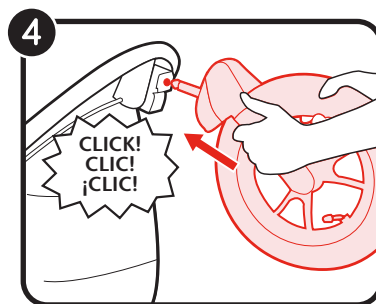
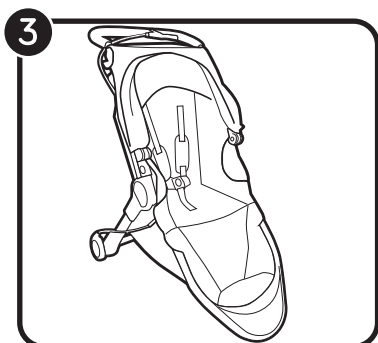
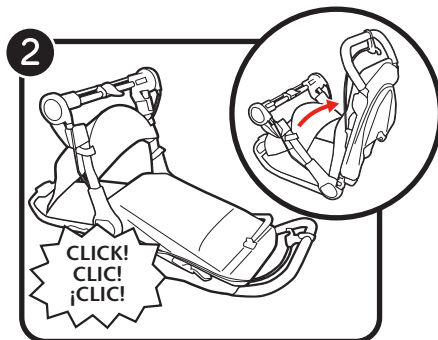
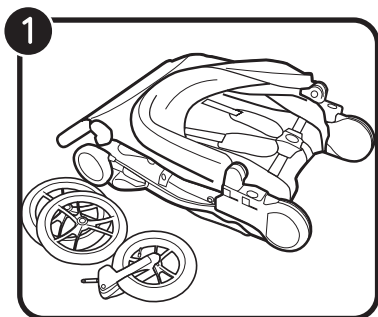

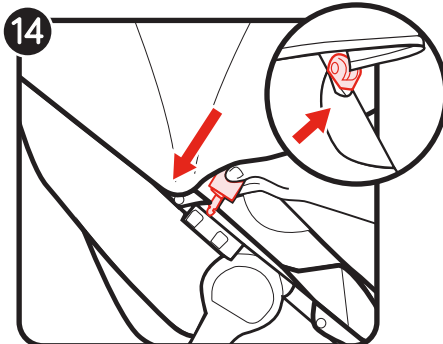
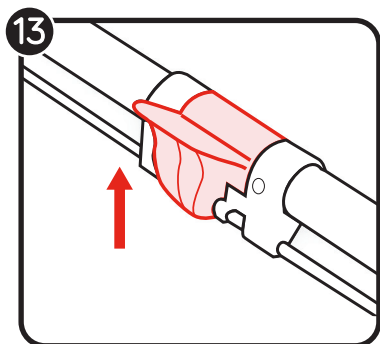
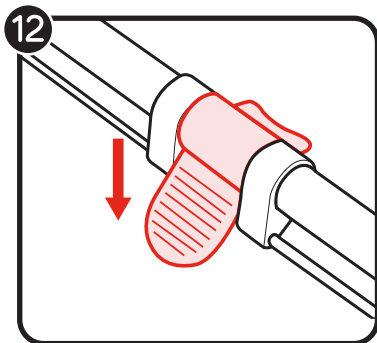
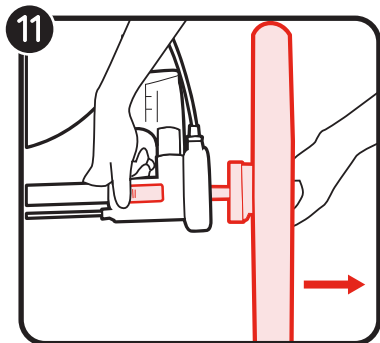
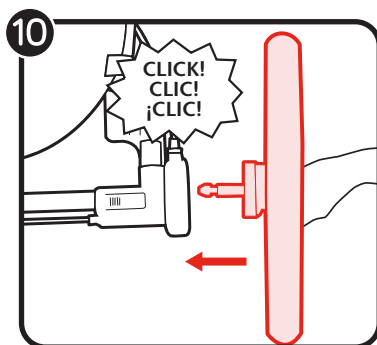
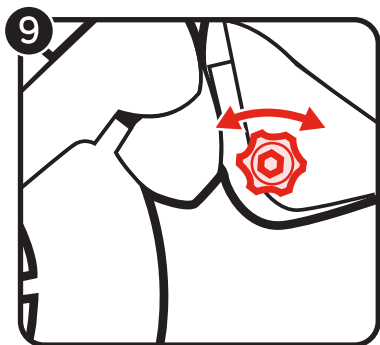
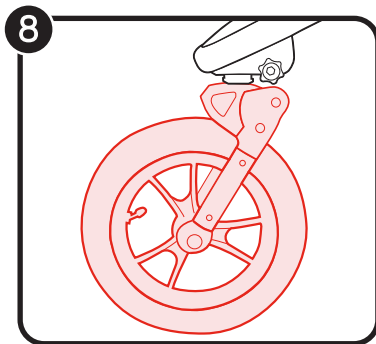
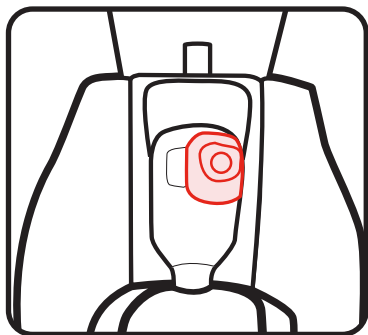

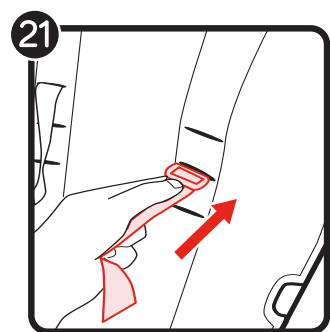
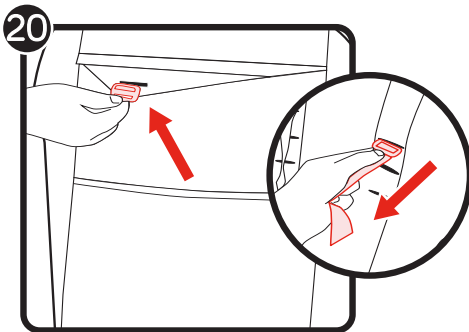
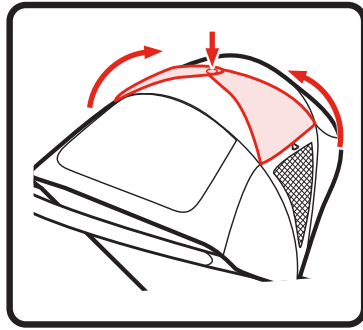
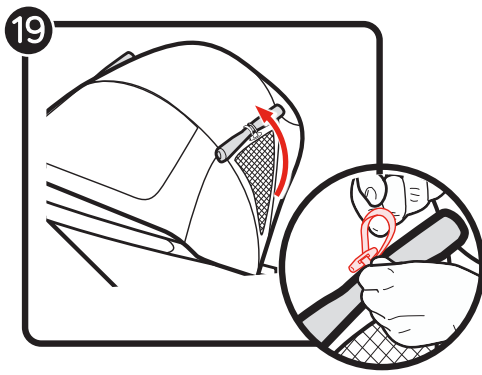
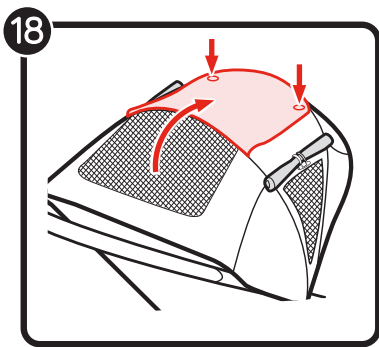
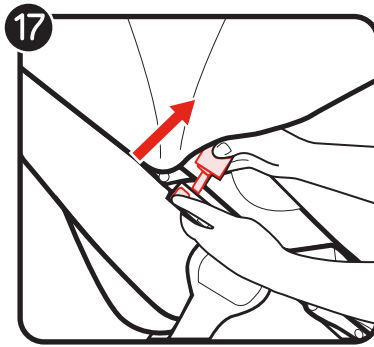
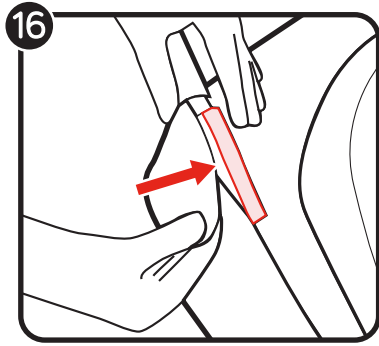
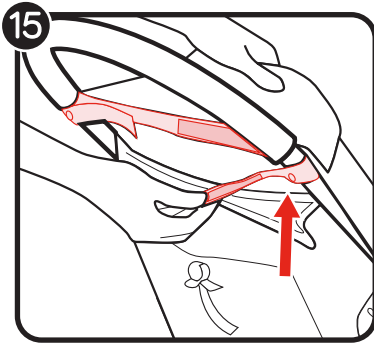

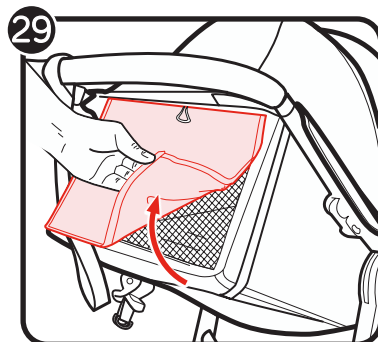
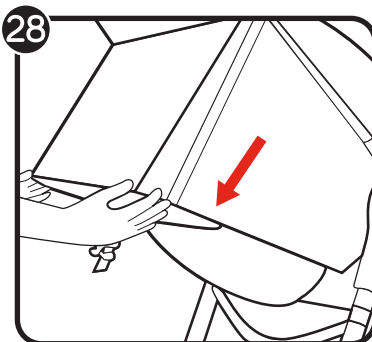
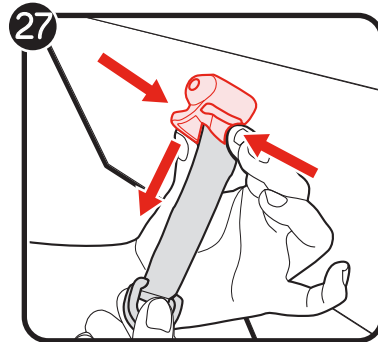
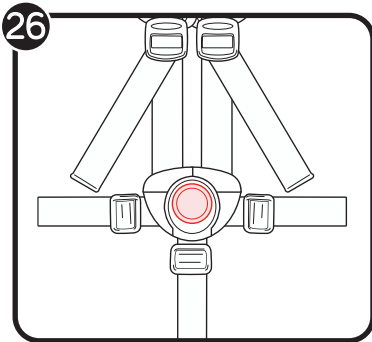
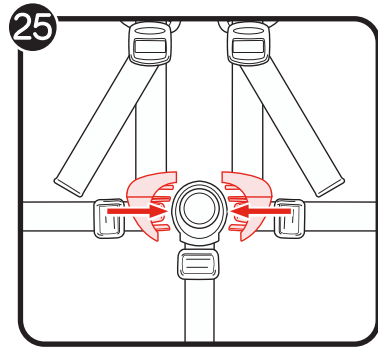
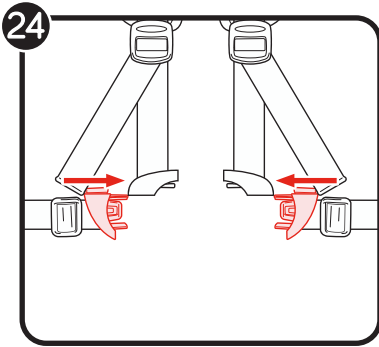
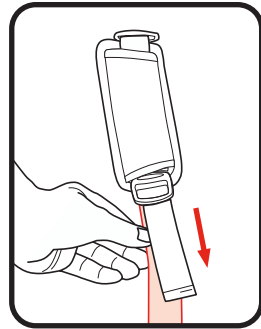
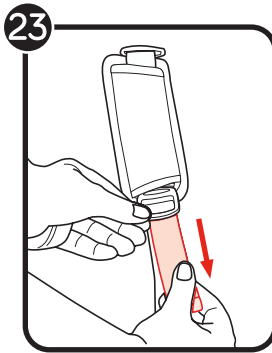
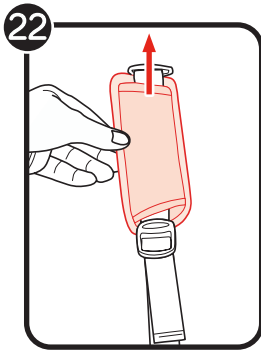

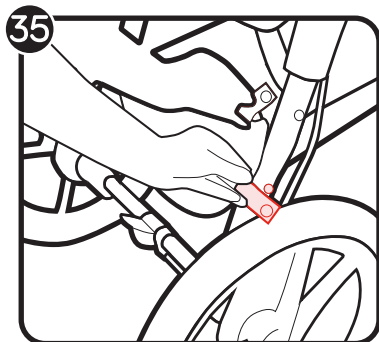
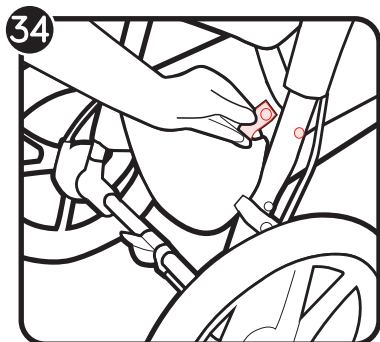
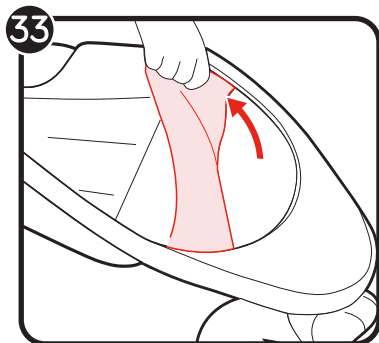
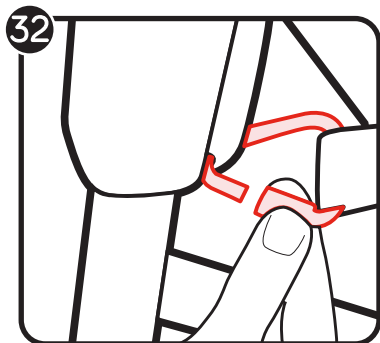
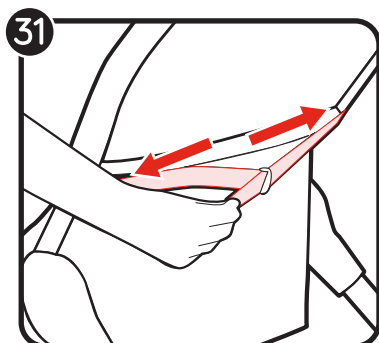
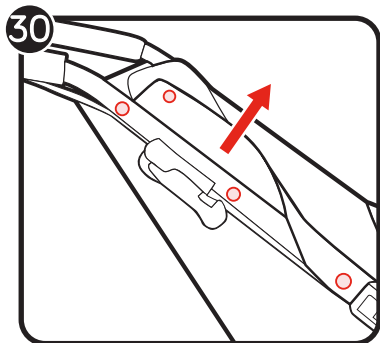
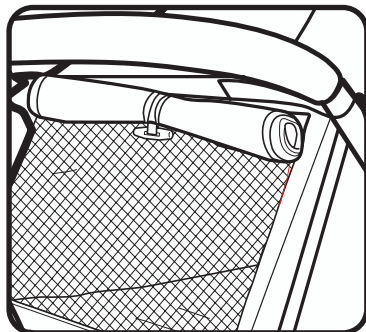
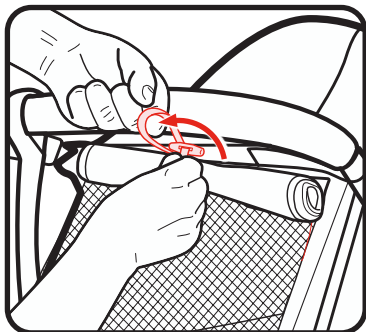

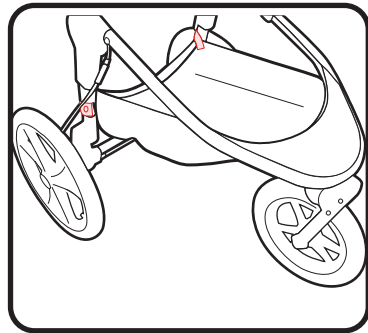
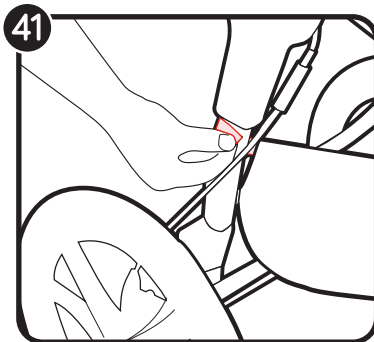
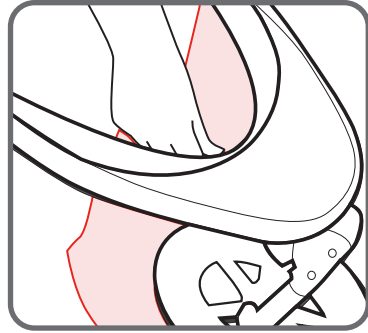
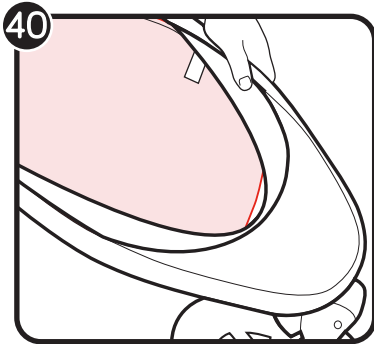
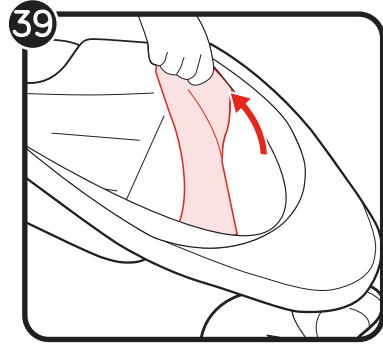
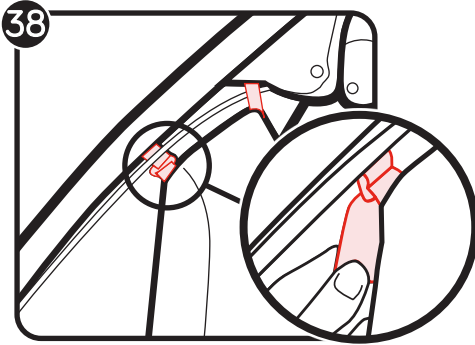
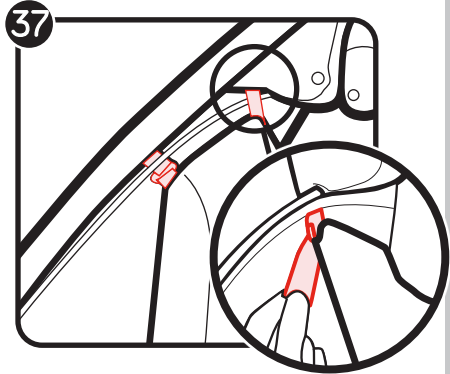
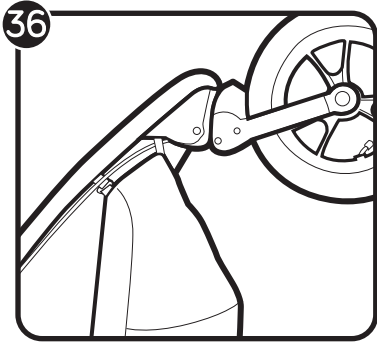

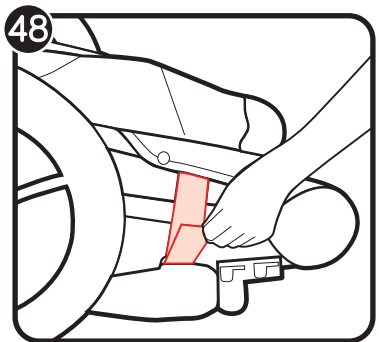
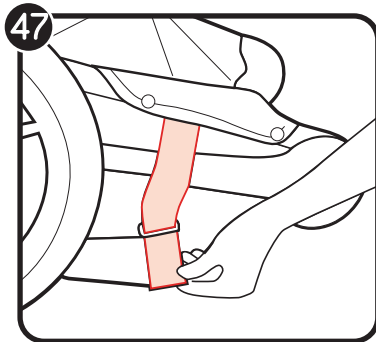
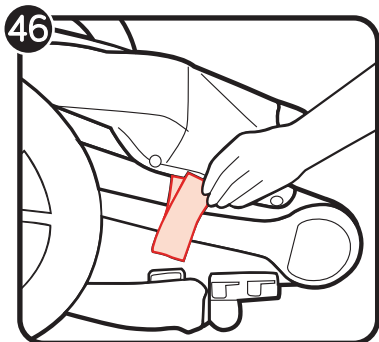
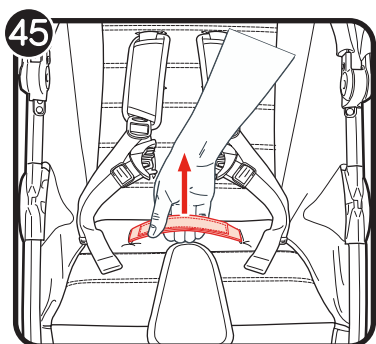
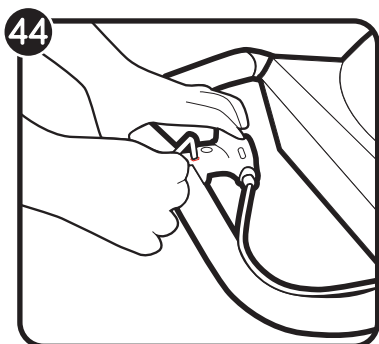
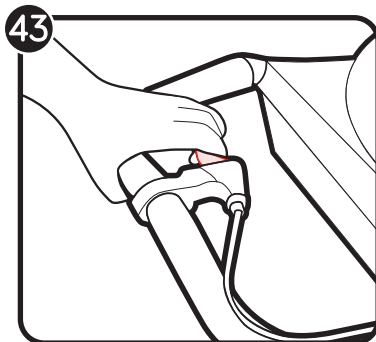
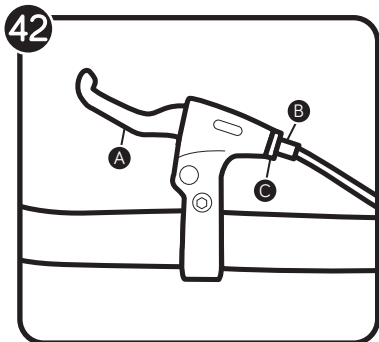

WARNING

IMPORTANT - Keep these instructions for future reference.

Read these instructions carefully before use. Your child's safety may be affected if you do not follow these instructions.

- This stroller is suitable for one child from birth to 5 years - Maximum weight: 75 lb (34 kg) Maximum height: 44 in. (111.8 cm).
- Total weight load recommended for this stroller is 87 lb (39.5 kg); 75 lb (34 kg) in seat, 2 lb (1 kg) in seat back pocket, 10 lb (4.5 kg) in basket. Excessive weight may cause a hazardous unstable condition to exist.
- This stroller is not suitable for skating or inline skating.
- Never leave your child unattended.
- Avoid serious injury from falling or sliding out. Always properly adjust and fasten seat belt or infant car seat harness.
- Check that the bassinet or car seat attachment devices are correctly engaged before use.
- Do not let your child play with this product.
- Parcels or accessory items, or both, placed on the unit may cause the unit to become unstable.
- Any load attached to the handle affects the stability of the stroller. Do not hang bags from handle.
- Always tightly secure the hook & loop fasteners between the canopy and seat back when the canopy is in installed.
- Stroller is not meant to be used for transporting children up or down stairs or escalators. Damage resulting to stroller will not be covered under warranty.
- Accessories which are not approved by Baby Jogger shall not be used.

- Only use replacement parts which are supplied or approved by Baby Jogger.
- **Always** keep fingers and children away from moving parts when folding, unfolding, or adjusting the stroller to prevent finger/body part entrapment or pinching.
- Lock the brakes before loading and unloading your child and whenever the stroller is not moving.
- For newborn babies we recommend always to use the most reclined seat position.
- This stroller does not replace a cot or a bed. Should your child need to sleep, then it should be placed in a suitable pram body, cot or bed.
- Discontinue using your stroller should it become damaged or broken.



WHEN JOGGING/RUNNING

- **FALL HAZARD** from tip over: Before running, jogging, or walking fast, **LOCK** the front wheel in jogging position to keep from swiveling.
- Do not jog/run with children under 6 months of age.
- Place seat in most upright position when jogging/running.
- Always use jogging strap when jogging.
- Do not jog/run with bassinet or car seat attached to the stroller.

FRAME

- 1 Unpack the stroller frame from the box and set the wheels aside.
- 2 Unfold the stroller by pulling the Handlebar away from the frame and pushing towards the floor until the stroller clicks into place.
- 3 Place the stroller in the upright position.

⚠ WARNING: Ensure that all the locking devices are engaged before use.

FRONT WHEEL

- 4 Installation
 - Lay stroller on its back so the handlebar is resting on the floor.
 - Attach the front wheel by sliding it into the front wheel mount until it clicks. Gently pull on the front wheel to make sure it is properly attached.

⚠ WARNING: The front wheel cannot be removed from the front wheel fork assembly. If the wheel becomes damaged, please contact Baby Jogger for a complete wheel assembly replacement.

- 5 Removal
 - While pressing the front wheel release button, gently slide the front wheel out of the front wheel mount.

SWIVEL FEATURE**FOR WALKING ON UNEVEN TERRAIN:**

- 6 Gently pull the swivel lock into the upright position until it clicks into place.

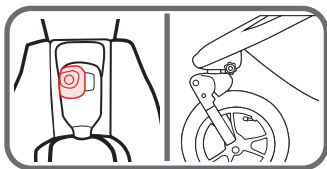
**FOR JOGGING AND RUNNING:**

- 7 Pull the front wheel swivel lock down and slide to the right to lock the wheel forward for running/jogging.
- 8 Rotate front wheel until it clicks into locked forward position.

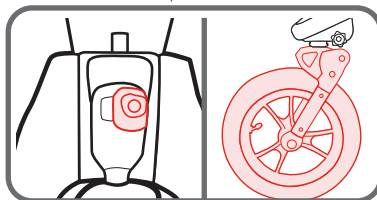

⚠ WARNING:

- Front wheel must be locked in jogging position.
- Child must be buckled in the 5-point harness.
- When loading and unloading child, lock the front wheel in a fixed position.
- Do not engage or disengage the swivel lock while the stroller is in motion.

ALIGNMENT FEATURE

- 9 Should the stroller pull to one side while the front wheel is locked in the fixed position, use the alignment knob to align. If the stroller pulls to the right, turn the knob left to adjust. If it pulls to the left, turn the knob right to adjust the stroller's alignment.

REAR WHEELS

- 10 Installation
 - Align the rear wheel axle with the wheel mount on the stroller frame and insert it into the wheel mount until it locks into place. You will hear a click.
 - Gently pull on the rear wheel to make sure it is properly attached.
- 11 Removal
 - While pressing down on the wheel release button, gently slide the rear wheel out of the wheel mount.

PARKING BRAKE

- 12 To lock the brakes: push the brake pedal down to engage the brakes.
- 13 To release the brakes: lift the brake pedal up.

⚠ WARNING: Lock the parking brakes before loading and unloading your child and whenever the stroller is not moving.

CANOPY

- 14 Attach the canopy to the frame: Slide the canopy peg into the top hole of the Accessory Mounting Bracket until it clicks into place.
NOTE: Make sure the elastic fabric is out of the of the Accessory Mounting Bracket.
- 15 At the top and on the side of the Canopy, snap the webbing together around the top of the frame on both sides.
- 16 Secure the canopy by aligning the hook and loop strips on the side of stroller and canopy.
- 17 Remove the canopy: Press the top gray button on the accessory mounting Bracket to release the canopy peg and unfasten snaps and hook and loop patches at the top of the canopy.
- 18 **ON CERTAIN MODELS:** To use the canopy window, fold shade up and secure with magnets.
- 19 **ON CERTAIN MODELS:** To use the side vents, roll the vent cover and secure with elastic and button, or lift the vent cover and attach magnets at ends of vent covers.

ADJUSTING SAFETY HARNESS

- 20 From the back of the seat, undo the fastening strip and open the pocket to locate the plastic square stopper. Turn stopper and pass through the openings in the PE board and seat fabric.
- 21 Reinsert stopper at seat opening closest to child's shoulders. Pass back through seat fabric and PE board. Tug on strap to ensure stopper is locked. Repeat on both sides.
⚠️ WARNING: Avoid serious injury from falling or sliding out. Always use the crotch strap in combination with the shoulder straps and waist belt.
⚠️ WARNING: Always ensure that the 5 point harness is firmly adjusted to securely fit your child.

- 22 Slide the harness pads up to access plastic guide on strap.
- 23 Hold the plastic guide and pull strap to tighten or loosen.

USING SAFETY HARNESS

- 24 Insert side strap buckle into harness buckle on both sides.
- 25 Insert connected harness and side strap buckles into the sides of the crotch buckle.
- 26 Press button on crotch buckle to release.

RECLINE THE SEAT

- 27 Pinch the clamp behind the seat, and slide it down to desired recline.
- 28 Pull seat down on both sides to match the clamp position. Reverse steps to return to the upright position.

⚠️ WARNING: When making adjustments to the stroller seat, make sure child's head, arms, and legs are clear of moving seat parts and stroller frame.

Do not recline the seat while jogging.

- 29 For extra ventilation, roll up the seat back flap and secure with elastic and button.

REMOVING THE SEAT PAD

- 30 Remove the canopy. Starting with the top snap closest to the handle and working your way down the entire frame, unsnap seat from frame.
- 31 Unfasten the seat straps from around the bottom/back of the frame, located behind the front wheel.
- 32 Locate the fold strap rings connected to the stroller frame underneath the stroller seat. Unscrew the fold strap rings and unhook from the fold mechanism.
- 33 Slide fabric out of the footwell area. Reverse the steps to reattach the seat pad to the frame.

BASKET REMOVAL

- 34 At the rear of the stroller: Unsnap the top snaps of the basket from around the frame tubing above the middle crossbar.
- 35 Unsnap the bottom snaps of the basket from around the frame tubing below the middle crossbar.
- 36 Lay the stroller on its back so the handlebar is resting on the floor.
- 37 At the front of the stroller: Unfasten the hook and loop tab from the side plastic loops.
- 38 Remove the hook and loop tab from the center plastic loop.

BASKET INSTALLATION

These instructions are optional and intended for those who want to use their car seat adapter and/or bassinet without the stroller seat fabric and sun canopy.

- 39 Remove seat fabric from Summit X3 by unsnapping all snaps and sliding fabric out of the footwell area.
- 40 Slide front of basket into groove in footwell area.
- 41 Snap the top snaps of the basket around the frame tubing above the middle crossbar on each side. Snap the bottom snaps of the basket around the frame tubing below the middle crossbar on each side.

HAND BRAKE

- 42 If you do not have good braking action, simply squeeze the brake handle **(A)** five or six times. If the problem persists, loosen the brake's cylinder ring **(B)** to adjust the small ring **(C)** and then move the small ring away from the handle to tighten the cable. (Please do not over tighten!) To lock the rings, tighten the cylinder ring **(B)** against the handle while holding the small ring **(C)** in place.
- 43 Squeeze the hand brake gradually to give you better control over your stroller while jogging or running.

REPOSITION THE HAND BRAKE

- 44 The hand brake may be repositioned on the handle bar for a more comfortable grip. Loosen the bolt using an allen wrench (not included). Position the hand brake assembly on the handlebar until it is in a comfortable position. Tighten the bolt to resecure the hand brake.

QUICK FOLD TECHNOLOGY

- 45 Remove child from seat. Pull up on the "Pull to Fold" folding handle and let the frame collapse.

STORAGE STRAP

- 46 A seat storage strap is provided to keep your stroller seat in place when folded. Unfasten the hook-and-loop strap from its secured position.
- 47 Slide the storage strap through the metal D-ring at the side of the seat frame.
- 48 Pull up on the storage strap and refasten it.

CARE AND MAINTENANCE

To preserve the longevity of your stroller, it is important to perform simple, regular maintenance. From time to time, make sure that the joints and folding areas are still in good condition. If you hear any squeaking or feel tension, you can take your stroller to an authorized dealer for added lubrication. All repairs should only be carried out by an authorized dealer.

WASHING

Seat Fabric

- You can hand wash your stroller's seat in cold water with a mild detergent.
- Be sure to remove the metal frame and PE boards from the seat before washing.
- Do not use solvents, caustic or abrasive cleaning materials.
- To minimize shrinkage, simply reattach the seat to the frame to dry.
- Do not press, iron, dry clean, tumble dry or wring the fabric.
- If the seat covers need to be replaced, only use parts from a Baby Jogger Authorized Dealer. They are the only ones that are guaranteed to have been safety tested and designed to fit this seat.

Plastic/Metal Parts

- Wipe clean using a mild soap and warm water.
- You must not remove, dismantle or alter any part of the seat folding mechanism or brakes.

Wheel Care

- The wheels can be cleaned using a damp cloth. They will need to be dried completely with a soft towel or cloth.

STORING

- Sunshine can fade seat fabric and dry out tires, so storing your stroller indoors will prolong its good looks.
- DO NOT store outside.
- Ensure that the stroller is dry before storing for prolonged periods.
- Always store the stroller in a dry environment.
- Store the stroller in a safe place when not in use (i.e. where children cannot play with it).
- DO NOT place heavy objects on top of the stroller.
- DO NOT store the stroller near a direct heat source such as a radiator or fire.

Baby Jogger's Limited Lifetime Warranty:

Baby Jogger warrants that the frame is free of manufacturer defects for the lifetime of the product. Manufacturer's defects include but are not limited to the breaking of welds and frame tube damage. Textile or soft side materials and all other components shall be warranted for one year from the date of purchase (except for tubes and tires). Proof of purchase is required to make a warranty claim and the warranty is only extended to the original purchaser.

THIS WARRANTY DOES NOT COVER:

- Normal wear and tear
- Corrosion or rust
- Incorrect assembly, or the installation of third party parts or accessories not compatible with the original design
- Accidental or intentional damage, abuse or neglect, or use on stairs or escalators.
- Commercial use
- Improper storage/care of the unit

This warranty specifically excludes claims for indirect, incidental, or consequential damages. The implied warranties of merchantability and fitness for a particular purpose is according to the specific warranty period for this model unit at time of purchase. Some states do not allow the exclusion or limitation of incidental or consequential damages, so the above limitations or exclusions may not apply to you. This warranty gives you specific legal rights, and you may also have other rights which vary from state to state. To know what your legal rights are in your state, consult your local or state consumer affairs office or your State's Attorney General.

If your stroller was purchased outside of the United States, please contact the distributor in the country nearest you. Their contact information can be found on our website at <http://www.babyjogger.com>. Claims for warranty outside of the country in which the product was purchased may incur shipping charges.

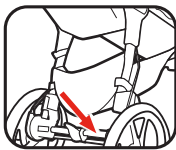

NOTE: When contacting Baby Jogger distributor regarding your stroller, please have your stroller's serial number ready. It can be found on the rear axle of the pushchair.

Customer Care Contact Information:

E-Mail: customerservice@babyjogger.com

Call: 1-800-241-1848 8:30am - 5:30pm EST, Mon - Fri.

Fax: 1-804-262-6277

Mail: Baby Jogger, LLC
4110 Premier Drive
High Point, NC 27265
www.babyjogger.com

PLEASE DO NOT CONTACT THE PLACE OF PURCHASE FOR PARTS OR WARRANTY ISSUES

Baby Jogger's Limited Lifetime Warranty:

Baby Jogger warrants that the frame is free of manufacturer defects for the lifetime of the product. Manufacturer's defects include but are not limited to the breaking of welds and frame tube damage. Textile or soft side materials and all other components shall be warranted for one year from the date of purchase (except for tubes and tires). Proof of purchase is required to make a warranty claim and the warranty is only extended to the original purchaser.

THIS WARRANTY DOES NOT COVER:

- Normal wear and tear
- Corrosion or rust
- Incorrect assembly, or the installation of third party parts or accessories not compatible with the original design
- Accidental or intentional damage, abuse or neglect, or use on stairs or escalators.
- Commercial use
- Improper storage/care of the unit

This warranty specifically excludes claims for indirect, incidental, or consequential damages. The implied warranties of merchantability and fitness for a particular purpose is according to the specific warranty period for this model unit at time of purchase.

Some Provinces or Territories do not allow the exclusion or limitation of incidental or consequential damages, so the above limitations or exclusions may not apply to you. This warranty gives you specific legal rights and you may also have other rights which vary between different Provinces and Territories. To know what your legal rights are in your specific Province or Territory, consult your local consumer affairs office.

If your stroller was purchased outside of Canada, please contact the distributor in the country nearest you. Their contact information can be found on our website at <http://www.babyjogger.ca>. Claims for warranty outside of the country in which the product was purchased may incur shipping charges.

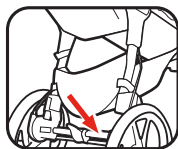

NOTE: When contacting Baby Jogger distributor regarding your stroller, please have your stroller's serial number ready. It can be found on the rear axle of the pushchair.

Canadian Customer Care Contact Information:

Call: 1-800-241-1848

Mail: Baby Jogger, LLC
4110 Premier Drive
High Point, NC 27265
www.babyjogger.ca

PLEASE DO NOT CONTACT THE PLACE OF PURCHASE FOR PARTS OR WARRANTY ISSUES

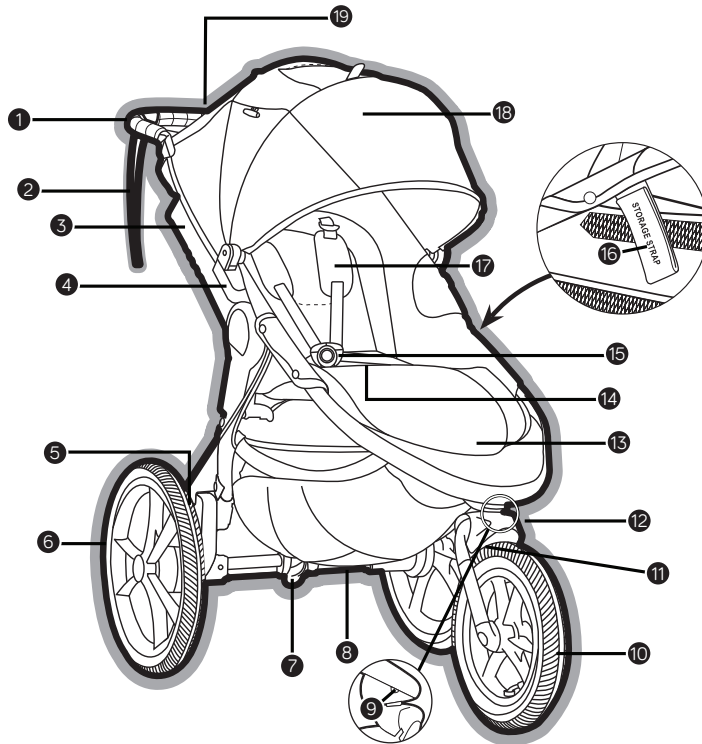

- | | |
|--|--------------------------------------|
| 1 Poignée | 11 Verrouillage de pivoter - Jogging |
| 2 Sangle d'attache | 12 Bouton d'aligner |
| 3 Verrouillage de pivoter - Marcher | 13 Repose-pied |
| 4 Accessoire de fixation de montage | 14 Courroie de plier |
| 5 Roues arrière bouton de déverrouillage | 15 Boucle de harnais |
| 6 Roues arrière | 16 Sangle de rangement |
| 7 Frein | 17 Courroies de harnais |
| 8 Panier | 18 Auvent |
| 9 Roue avant bouton de déverrouillage | 19 Frein de main |
| 10 Roue avant | |

MISE EN GARDE

IMPORTANT - Conserver ce mode d'emploi pour consultation future. Lire attentivement toutes ces directives avant utilisation. Ne pas respecter ces consignes peut compromettre la sécurité de l'enfant.

- Cette poussette convient à un enfant, de la naissance à 5 ans - le poids maximum 34 kg (75 lb), l'hauteur maximum : 111.8 cm (44 in.).
- Le poids total recommandé pour cette poussette est de 39,5 kg (87 lb) ; 34 kg (75 lb) dans le siège, 1 kg (2 lb) dans la pochette du dossier de siège, 4,5 kg (10 lb) dans le porte-bagages. Tout poids excessif peut occasionner une situation dangereuse d'instabilité.
- Cette poussette n'est pas conçue pour le patin à glace ou le patin à roues alignées.
- Ne laissez jamais votre enfant sans surveillance.
- Éviter les blessures graves suite à une chute ou en glissant. Toujours attacher et régler adéquatement la ceinture de sécurité ou le harnais du siège d'auto pour bébé.
- S'assurer que les dispositifs de fixation du landau ou du siège d'auto sont correctement ancrés avant l'emploi.
- Ne pas permettre à l'enfant de jouer avec ce produit.
- Les colis ou les articles d'accessoire, ou tous les deux, placés sur l'unité peuvent faire devenir l'unité instable.
- Le fait d'accrocher une charge à la poignée affecte la stabilité de la poussette. Ne pas suspendre de sacs à la poignée.
- Toujours bien fixer les attaches autoagrippantes entre le baldaquin et le dossier lorsque le baldaquin est installé.
- Cette poussette n'est pas conçue pour transporter les enfants dans des escaliers fixes ou mobiles ou encore des trottoirs roulants. La garantie ne couvre pas les dommages à la poussette qui en résulteraient.
- Les accessoires non approuvés ne doivent pas être utilisés.
- N'utiliser que des pièces détachées fournies ou approuvées par Baby Jogger.
- **Toujours** garder les doigts et les enfants éloignés des pièces mobiles en repliant, dépliant ou réglant la poussette afin d'éviter de coincer ou de pincer les doigts/parties du corps.
- Verrouiller les freins avant d'installer et de retirer l'enfant et lorsque la poussette est immobile.
- Pour les nouveaux-nés, nous recommandons de toujours utiliser la position la plus inclinée.
- Ce produit ne constitue pas une surface de sommeil sécuritaire. Si l'enfant s'endort, il faut assurer une surveillance adéquate en tout temps pour sa sécurité. Pour dormir, les enfants doivent être installés dans des couchettes ou sur des surfaces de sommeil sécuritaires approuvées.
- Cesser d'utiliser votre poussette si elle devient endommagée ou brisée.

MISE EN GARDE

 EN FAISANT DU JOGGING OU DE LA COURSE :

- **DANGER DE CHUTE** par basculement : avant de courir, de faire du jogging ou de la marche rapide, **VERROUILLER** la roulette avant en position de jogging pour l'empêcher de pivoter.
- Ne pas courir ou faire du jogging avec des enfants de moins de 6 mois.
- Placer le siège dans la position la plus verticale pour faire du jogging/courir.
- Toujours utiliser la sangle de jogging pour faire du jogging.
- Ne pas faire du jogging/courir avec une couchette ou un siège d'auto fixé à la poussette.

CADRE

- 1 Déballer la poussette de la boîte et mettre les roues de côté.
- 2 Déplier la poussette en tirant la poignée loin du cadre et la poussant vers le sol jusqu'à ce que la poussette clique en place.
- 3 Placer la poussette dans la position droite.

⚠ MISE EN GARDE : Assurez-vous que la courroie de sécurité est attachée fermement au cadre avant d'utiliser la poussette!

ROULETTE AVANT

- 4 Installation
 - Déposer la poussette de manière à ce que la poignée repose sur le plancher.
 - Insérer la roulette avant en la glissant dans son support jusqu'à ce qu'elle s'enclenche en place. Tirer délicatement sur la roulette avant pour s'assurer qu'elle est bien fixée.

⚠ MISE EN GARDE : La roulette avant ne peut pas être retirée du module de fourche de roulette avant. Si la roulette est endommagée, prière de contacter Baby Jogger afin d'obtenir un remplacement complet du module de la roulette.

- 5 Retrait
 - Tout en appuyant sur le bouton de dégagement de la roulette avant, faire glisser doucement la roulette avant hors de sa base.

FONCTION PIVOTANTE

POUR MARCHER SUR UN TERRAIN ACCIDENTÉ :

- 6 Tirer délicatement le levier de frein en position verticale jusqu'à ce qu'il s'enclenche en place.

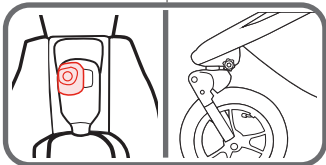

POUR LE JOGGING ET LA COURSE :

- 7 Tirer et abaisser le levier du verrou de roulette pivotante avant et le glisser vers la droite pour verrouiller la roulette vers l'avant pour la course et le jogging.

- 8 Faire pivoter la roulette avant jusqu'à ce qu'elle s'enclenche en position avant verrouillée.

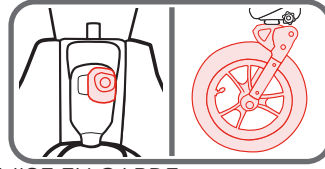

⚠ MISE EN GARDE :

- Les roulettes avant doivent être verrouillées en position de jogging.
- L'enfant doit être attaché à l'aide du harnais en 5 points.
- Pour mettre l'enfant dans la poussette ou le faire sortir, verrouiller la roue avant en position fixe.
- Ne pas engager ou désengager le verrou de roulette pivotante lorsque la poussette est en mouvement.

FONCTION D'ALIGNEMENT

- 9 Si la poussette tire d'un côté alors que la roulette avant est verrouillée en position fixe, il est possible de l'aligner à l'aide du bouton d'alignement. Si la poussette tire vers la droite, tourner le bouton vers la gauche pour la régler. Si la poussette tire vers la gauche, tourner le bouton vers la droite pour la régler.

ROULETTES ARRIÈRE

- 10 Installation
 - Si la poussette tire d'un côté alors que la roulette avant est verrouillée en position fixe, il est possible de l'aligner à l'aide du bouton d'alignement. Si la poussette tire vers la droite, tourner le bouton vers la gauche pour la régler. Un déclic se fera entendre.
 - Si la poussette tire vers la gauche, tourner le bouton vers la droite pour la régler.
- 11 Retrait
 - Tout en appuyant sur le bouton de dégagement de la roulette, faire glisser doucement la roulette arrière hors de sa base.

FREIN DE STATIONNEMENT

- 12 Pour verrouiller les freins : abaisser le levier de frein pour actionner les freins.
- 13 Pour déverrouiller les freins : soulever le levier de frein.

- ⚠ MISE EN GARDE :** Verrouiller les freins de stationnement avant d'installer et de retirer l'enfant et lorsque la poussette est immobile.

BALDAQUIN

- 14 Installation du baldaquin au cadre : glisser la cheville du baldaquin dans l'ouverture supérieure du support de montage des accessoires jusqu'à ce qu'il s'enclenche en place.
REMARQUE : S'assurer que le tissu élastique est hors du support de fixation de l'accessoire.
- 15 Au sommet et sur le côté du baldaquin, enclencher les sangles ensemble autour du sommet du cadre, des deux côtés.
- 16 Fixer le baldaquin en place en alignant les bandes autoagrippantes situées sur les côtés de la poussette et du baldaquin.
- 17 Retrait du baldaquin : Appuyer sur le bouton gris supérieur du support de montage de l'accessoire afin de libérer la cheville du baldaquin et détacher les attaches à pression et les bandes autoagrippantes du sommet du baldaquin.
- 18 **POUR CERTAINS MODÈLES :** Pour utiliser la fenêtre du baldaquin, enrouler le store vers le haut et le fixer avec les aimants.
- 19 **POUR CERTAINS MODÈLES :** Pour utiliser les événements latéraux, enrouler les rabats et les attacher à l'aide de l'élastique et du bouton ou soulever les rabats et attacher les aimants aux extrémités des rabats.

AJUSTEMENT DU HARNAIS DE SÉCURITÉ

- 20 À partir de l'arrière du siège, détacher et ouvrir la poche afin de localiser le buttoir carré en plastique. Tourner le buttoir et passer à travers les ouvertures du panneau de polyéthylène et le tissu du siège.
- 21 Réinsérer le buttoir dans l'ouverture du siège la plus près des épaules de l'enfant. Réinsérer à travers le tissu et le panneau de polyéthylène. Tirez sur la sangle pour s'assurer que le buttoir est bien fixé. Répéter l'opération des deux côtés.

- ⚠ MISE EN GARDE :** Pour éviter les blessures graves suite à une chute ou en glissant, toujours attacher et régler adéquatement le harnais de sécurité. Toujours utiliser la courroie de fourche conjointement aux courroies de la taille et des épaules.

- ⚠ MISE EN GARDE :** Toujours s'assurer que le harnais en 5 points est ajusté pour épouser fermement le corps de l'enfant.

- 22 Glisser les coussins du harnais suffisamment pour pouvoir accéder au guide en plastique sur la courroie.
- 23 Tenir le guide en plastique et tirer sur la courroie pour la serrer ou la desserrer.

UTILISATION DU HARNAIS DE SÉCURITÉ

- 24 Insérer la boucle de chaque courroie latérale dans la boucle centrale du harnais, de chaque côté.
- 25 Insérer les boucles des deux courroies latérales et de la boucle centrale reliées dans les côtés de la boucle d'entre-jambes.
- 26 Appuyer sur le bouton de la boucle de l'entre-jambes pour la libérer.

INCLINAISON DU SIÈGE

- 27 Comprimer la pince derrière le siège et la faire glisser vers le bas pour obtenir l'inclinaison désirée.
- 28 Abaisser le siège des deux côtés pour correspondre à la position d'inclinaison de la pince. Inverser les étapes pour revenir à la position verticale.

- ⚠ MISE EN GARDE :** Lors des réglages du siège de la poussette, s'assurer que la tête de l'enfant, ses bras et ses jambes sont loin des pièces mobiles du siège et du cadre de la poussette.

Ne pas incliner le siège pour faire du jogging.

- 29 Pour une ventilation accrue, relever le rabat du dossier et le fixer avec l'élastique et le bouton.

RETRAIT DU COUSSIN DE SIÈGE

- 30 Retirer le baldaquin. En commençant par le bouton-pression situé le plus près de la poignée, poursuivre en descendant le long du cadre, pour détacher le siège du cadre.

- 31 Détacher les courroies du siège situées autour du bas/de l'arrière du cadre qui se trouvent derrière la roulette avant.
- 32 Localiser les anneaux de la courroie de pliage raccordés au cadre de la poussette, sous le siège. Dévisser les anneaux de la courroie de pliage et les détacher du mécanisme de pliage.
- 33 Glisser le tissu hors de la zone du repose-pieds.

Inverser la démarche pour remettre le coussin de siège en place sur le cadre.

RETRAIT DU PORTE-BAGAGES

- 34 Depuis l'arrière de la poussette : détacher les boutons-pression supérieurs du porte-bagages entourant le tube du cadre, au-dessus de la barre transversale centrale.
- 35 Détacher les boutons-pression inférieurs du porte-bagages entourant le tube du cadre, en dessous de la barre transversale centrale.
- 36 Déposer la poussette de manière à ce que la poignée repose sur le plancher.
- 37 Depuis l'avant de la poussette : Détacher les languettes autoagrippantes des boucles de plastique latérales.
- 38 Retirer les languettes autoagrippantes de la boucle de plastique centrale.

INSTALLATION DU PORTE-BAGAGES

- 39 Retirer le tissu du siège de la poussette summit X3 en détachant tous les boutons-pression et en faisant glisser le tissu hors de la zone du repose-pieds.
- 40 Faire glisser le devant du porte-bagages dans la rainure de la zone du repose-pieds.
- 41 Attacher les boutons-pression supérieurs du porte-bagages entourant le tube du cadre, au-dessus de la barre transversale centrale, de chaque côté. Attacher les boutons-pression inférieurs du porte-bagages entourant

le tube du cadre, au-dessous de la barre transversale centrale, de chaque côté.

FREIN MANUEL

- 42 Si le freinage est insuffisant, comprimer tout simplement la poignée du frein (A) cinq ou six fois. Si le problème persiste, desserrer l'anneau du cylindre du frein (B) pour régler le petit anneau (C) et déplacer le petit anneau pour l'éloigner de la poignée afin de resserrer le câble. (Ne pas trop serrer!) Pour verrouiller les anneaux, resserrer l'anneau du cylindre (B) contre la poignée tout en maintenant le petit anneau (C) en place.
- 43 Comprimer graduellement le frein manuel afin d'obtenir une meilleure maîtrise de la poussette en joggant ou en courant.

REPOSITIONNEMENT DU FREIN MANUEL

- 44 Il est possible de repositionner le frein sur la poignée afin d'obtenir une prise plus confortable. Desserrer le boulon à l'aide d'une clé Allen (non fournie). Disposer le module du frein manuel sur la poignée jusqu'à ce que la prise soit plus confortable. Resserrer le boulon pour bien fixer le frein manuel.

TECHNOLOGIE DE PLIAGE RAPIDE

- 45 Retirer l'enfant du siège.
Tirer sur la poignée de pliage identifiée par « Pull to Fold » et laisser le cadre se replier.

COURROIE DE RANGEMENT

- 46 Une courroie de rangement du siège est fournie pour garder le siège bien en place lorsque la poussette est repliée. Détacher l'attache autoagrippante de sa base.
- 47 Faire glisser la courroie de rangement au travers de l'anneau de métal en D du côté du cadre de la poussette.
- 48 Tirer sur la courroie de rangement et la rattacher.







SOIN ET ENTRETIEN

Afin de préserver la longévité de la poussette, il est important d'exécuter régulièrement des tâches d'entretien simples. De temps en temps, s'assurer que les joints et les pentures sont toujours en bon état. Si des grincements se font entendre ou en présence de résistance, la poussette peut être amenée chez un revendeur autorisé pour la faire lubrifier. Toutes les réparations doivent être faites uniquement par un concessionnaire agréé.

NE PAS utiliser de désinfectants à base d'alcool pour nettoyer ce produit.

NETTOYAGE

Tissu :

- Consulter les directives de lavage sur l'étiquette d'entretien du coussin.
-  • Nettoyer en essuyant avec un linge humide.
-  • Laver à la main à l'eau froide avec un détergent doux.
-  • Laver à la machine séparément à l'eau froide au cycle délicat.
-  • N'utiliser aucun agent de blanchiment.
-  • Ne pas mettre dans la sècheuse.
-  • Ne pas repasser.
-  • Ne pas nettoyer à sec.
 - Le tissu doit être fixé au cadre pour sécher.
 - S'assurer d'enlever le cadre de métal et les panneaux de polyéthylène avant le lavage.
- **NE PAS** utiliser de solvant ni de produit caustique ou abrasif pour nettoyer.

Pièces de plastique et de métal

- Essuyer avec un savon doux et de l'eau chaude.
- Il faut ensuite assécher complètement les roulettes avec une serviette ou un linge doux.
- **NE PAS** enlever, démonter ni modifier les composants du mécanisme de pliage du siège ou des freins.

Entretien du similicuir

- Essuyer avec un savon doux et de l'eau chaude.

RANGEMENT

- Le soleil peut faire pâlir le tissu du siège et faire sécher les pneus. Aussi, ranger la poussette à l'intérieur prolongera sa beauté.
- **NE PAS** ranger à l'extérieur.
- S'assurer que la poussette est sèche avant de la ranger pour des périodes prolongées.
- Toujours entreposer la poussette dans un endroit sec.
- Ranger la poussette dans un endroit sûr lorsqu'elle n'est utilisée (c'est à dire hors de portée des enfants).
- **NE PAS** placer d'objets lourds sur le dessus de la poussette.
- **NE PAS** ranger la poussette près d'une source directe de chaleur comme un radiateur ou un foyer.

Garantie à vie limitée de Baby Jogger

Baby Jogger garantit que le cadre est sans défaut de fabrication pour toute la durée de vie du produit. Les défauts de fabrication comprennent, sans s'y limiter, le bris des soudures et les dommages au tube du cadre. Tous les matériaux souples (textile) et toutes les autres pièces sont garantis pour un an à partir de la date d'achat (à l'exception des pneus et des chambres à air). Une preuve d'achat originale est requise pour faire une réclamation et la garantie est accordée à l'acheteur original seulement.

LA GARANTIE NE COUVRE PAS :

- Usure normale
- Corrosion ou rouille
- Erreurs de montage ou installation de pièces non autorisées ou d'accessoires non compatibles avec le modèle original
- Dommages accidentels ou intentionnels, usage abusif, négligence ou utilisation dans les escaliers fixes ou mobiles.
- Usage commercial
- Rangement/soin inadéquat de la poussette

Cette garantie exclut expressément toutes réclamations pour dommages indirects, accessoires ou consécutifs. Toute garantie implicite de valeur marchande et d'aptitude à un usage particulier se rapporte à la période de garantie précise à ce modèle lors de l'achat.

Étant donné que certaines provinces et certains territoires interdisent l'exclusion ou la limitation des dommages-intérêts accessoires ou indirects, les limitations ou exclusions mentionnées cidessus ne s'appliquent peut-être pas à votre cas. Cette garantie vous confère des droits juridiques précis et vous pouvez aussi avoir d'autres droits qui varient d'une province et d'un territoire à l'autre. Pour connaître les droits conférés par la loi dans votre province ou territoire, consulter l'agence locale de protection des consommateurs.

Si la poussette a été achetée à l'extérieur du Canada, veuillez communiquer avec le distributeur local le plus près de chez vous. Ses coordonnées se trouvent dans le site Web : <http://www.babyjogger.ca>. Les réclamations en vertu de la garantie effectuées de l'extérieur du pays où le produit a été acheté peuvent donner lieu à des frais d'expédition

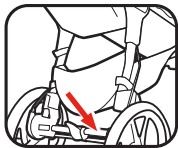

REMARQUE : Lorsque vous communiquez avec le distributeur Baby Jogger au sujet de la poussette, veuillez avoir sous la main le numéro de série de la poussette. On le retrouve sur l'essieu arrière de la poussette.

Renseignements Canadien sur le service à la clientèle :

Composer le : 1-800-241-1848

Courrier : Baby Jogger, LLC
4110 Premier Drive
High Point, NC 27265
www.babyjogger.ca

VEUILLEZ NE PAS COMMUNIQUER AVEC LE DÉTAILLANT POUR OBTENIR DES PIÈCES OU DU SERVICE EN VERTU DE LA GARANTIE

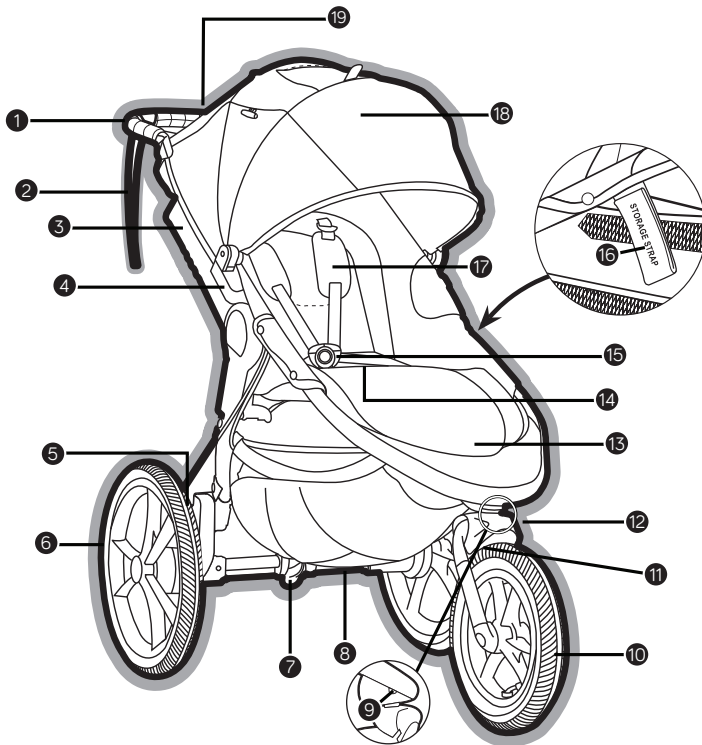

- | | |
|---|--|
| 1 Manija | 11 Traba de bloqueo para hacer jogging |
| 2 Correa para hacer jogging | 12 Perilla de alineamiento |
| 3 Traba de bloqueo para caminar | 13 Reposapiés |
| 4 Soporte de montaje de los accesorios | 14 Manija de plegue |
| 5 Botón de liberación de la rueda trasera | 15 Hebilla de arnés |
| 6 Rueda trasera | 16 Correa de almacenamiento |
| 7 Freno de estacionamiento | 17 Correas del arnés |
| 8 Canasta de almacenamiento | 18 Capota |
| 9 Botón de liberación de la rueda delantera | 19 Freno de mano |
| 10 Rueda delantera | |

ADVERTENCIA

IMPORTANTE -Guarde estas instrucciones para referencia futura. Lea estas instrucciones detenidamente antes de utilizar. La seguridad de su niño podría verse afectada si no cumple estas instrucciones.

- Este cochecito es apto para un niño desde el nacimiento hasta los 5 años de edad (peso máximo 75 lb/34 kg, altura máxima 44 lb/111.8).
- La carga total de peso recomendada para este cochecito es 87 lb/39.5 kg; 75 lb/34 kg en el asiento, 2 lb/1 kg en el bolsillo del asiento, y 10 lb/4.5 kg en la canasta. El peso excesivo podría causar que exista una condición inestable y peligrosa.
- Este cochecito no está diseñado para hacer patinaje sobre hielo ni sobre ruedas.
- Nunca deje a un niño sin atender.
- Evite serias lesiones causadas por caída o deslizamiento. Siempre ajuste y sujete correctamente el cinturón de seguridad o el arnés del asiento de automóvil para bebé.
- Verifique que los dispositivos de sujeción del armazón del cochecito o de la unidad de sujeción del asiento o del asiento de automóvil estén correctamente instalados antes del uso.
- No deje que su niño juegue con este producto.
- Tanto los paquetes como los accesorios sueltos que se coloquen encima de la unidad pueden hacer que esta se desestabilice.
- Cualquier carga sujeta a la manija afecta la estabilidad del cochecito. No cuelgue bolsas de la manija.
- Siempre sujete las cintas de gancho y bucle entre la capota y el respaldo del asiento cuando la capota esté instalada.
- El cochecito no está diseñado para transportar niños para subir ni bajar escaleras, ni escaleras eléctricas.

Daños causados al cochecito no serán cubiertos bajo la garantía.

- Los accesorios que no estén aprobados por Baby Jogger no deben utilizarse.
- Use solamente piezas de repuesto suministradas o aprobadas por Baby Jogger.
- Mantenga **siempre** los dedos y los niños alejados de las piezas en movimiento cuando pliegue, despliegue o ajuste el cochecito para prevenir que los dedos o partes del cuerpo queden atrapados o pellizcados.
- Trabe los frenos antes de colocar y sacar al niño y cuando el cochecito no esté en movimiento.
- Para los recién nacidos, recomendamos que siempre utilice la posición más reclinada.
- Este cochecito no reemplaza una cama o cuna. En caso de que su niño necesite dormir, debe ponerlo en una cama, cuna o cuerpo del cochecito apto.
- Deje de usar su cochecito si resulta dañado o roto.

CUANDO HAGA JOGGING/CORRA

- **PELIGRO DE CAÍDA** si se voltea: Antes de correr, hacer jogging o caminar rápido, TRABE la rueda delantera en la posición para hacer jogging para evitar que gire.
- No haga jogging/corra con niños menores de 6 meses de edad.
- Coloque el asiento en la posición más vertical cuando corra o haga jogging.
- Use siempre la correa para jogging al hacer jogging.
- No haga jogging /corra con el moisés o asiento de automóvil sujeto al cochecito al hacer jogging/correar.

ARMAZÓN

- 1 Saque el cochecito de la caja y separe las ruedas.
- 2 Comience a desplegar el cochecito tirando de la manija lejos del armazón y hacia el piso hasta que el cochecito encaje en la posición correcta.
- 3 De la vuelta al cochecito para ponerlo de pie.

⚠️ ADVERTENCIA: Asegúrese de que todos los dispositivos de seguridad estén activados antes del uso.

RUEDA DELANTERA

4 Instalación

- Coloque el cochecito bocabajo de manera que la manija se apoye en el piso.
- Sujete la rueda delantera deslizándola en el montante para la rueda delantera hasta oír un clic. Tire cuidadosamente en la rueda delantera para asegurarse de que esté sujeta correctamente.

⚠️ ADVERTENCIA: La rueda delantera no se puede sacar del ensamblaje de horquilla de la rueda delantera. Si la rueda se daña, por favor comuníquese con Graco para recibir un reemplazo ensamblaje de la rueda completo.

5 Extracción

- Mientras presiona el botón de liberación de la rueda delantera, deslice ligeramente la rueda delantera para sacarla del armazón.

FUNCIÓN GIRATORIA PARA CAMINAR EN TERRENO IRREGULAR:

- 6 Tire suavemente de la traba de bloqueo hacia la posición vertical hasta que encaje en su lugar.

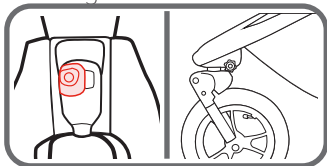

PARA JOGGING Y CORRER:

- 7 Tire de la traba de bloqueo de la rueda delantera giratoria hacia abajo y deslícela hacia la derecha para fijar la rueda hacia adelante para hacer jogging/correr.

- 8 Rote la rueda delantera hasta que encaje hacia adelante en su posición trabada.

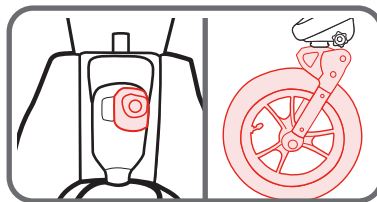

⚠️ ADVERTENCIA:

- La rueda delantera debe estar trabada en la posición para hacer jogging.
- El niño debe estar asegurado con el arnés de 5 puntos.
- Trabe la rueda delantera en una posición fija cuando coloque o saque al niño.
- No active ni desactive la traba de bloqueo mientras el cochecito esté en movimiento.

FUNCIÓN DE ALINEAMIENTO

- 9 Si el cochecito tira hacia un lado mientras la rueda delantera está trabada en posición fija, gire la perilla de alineamiento. Si el cochecito tira hacia la derecha, gire la perilla hacia la izquierda para alinear. Si el cochecito tira hacia la izquierda, gire la perilla hacia la derecha para ajustar la alineación del cochecito.

RUEDAS TRASERAS

10 Instalación

- Alinee el eje de la rueda trasera con el montante en el armazón. Deslice el eje en el montante de la rueda hasta que encaje en su lugar. Escuchará un clic.
- Tire suavemente de la rueda trasera para asegurarse de que esté montada de manera correcta.

11 Extracción

- Mientras presiona el botón de liberación de la rueda, deslice suavemente la rueda trasera para sacarla del montante de la rueda.

FRENO DE ESTACIONAMIENTO

- 12 Para trabar los frenos: presione el pedal de freno para activar los frenos.
- 13 Para liberar los frenos: levante el pedal de freno.

⚠️ ADVERTENCIA: Trabe los frenos de estacionamiento antes de colocar y sacar al niño y cuando el cochecito no esté en movimiento.

CAPOTA

- 14 Sujete la capota al armazón: Deslice la clavija de la capota en el agujero en la parte de arriba del soporte del montante para los accesorios hasta que encaje su lugar.
- NOTA:** Asegúrese de que la tela elástica no esté trabada en el soporte del montante para accesorios.
- 15 En la parte superior y en el costado de la capota, abroche la malla alrededor de la parte superior del armazón en ambos costados.
- 16 Alinee las cintas de gancho y bucle en los costados del cochecito y de la capota para asegurar la capota.
- 17 Para sacar la capota: Presione el botón gris en la parte superior del soporte del montante para accesorios para liberar la clavija de la capota, y destrabe los broches y parches de gancho y bucle de la parte superior de la capota.

- 18 **EN CIERTOS MODELOS:** Para utilizar la ventana de la capota, pliegue la pantalla hacia arriba y asegúrela con los imanes.
- 19 **EN CIERTOS MODELOS:** Para utilizar las aberturas de ventilación laterales, enrolle la cubierta de las aberturas de ventilación y asegúrela con la cinta elástica y el botón, o levántela y sujétela con los imanes en los extremos de las cubiertas de las aberturas de ventilación.

CÓMO AJUSTAR EL ARNÉS DE SEGURIDAD

- 20 Desde la parte posterior del asiento, destrabe la tira de sujeción y abra el bolsillo para ubicar el tope cuadrado de plástico. Gire el tope y páselo a través de las aperturas del panel de plástico y la tela del asiento.
- 21 Vuelva a colocar el tope en la apertura del asiento más cercana a los hombros del niño. Vuelva a pasar por la tela del asiento y el panel de plástico. Tire de la correa para asegurarse de que el tope esté trabado. Repita en ambos lados.
- ⚠️ ADVERTENCIA:** Evite lesiones graves por caídas o deslizamientos. Utilice siempre la correa de la entrepierna

en combinación con las correas de los hombros y de la cintura.

- ⚠️ ADVERTENCIA:** Siempre asegúrese de que el arnés de 5 puntos esté bien ajustado para asegurar a su niño cómodamente.
- 22 Deslice las almohadillas del cinturón hacia arriba para acceder a la guía plástica en la correa.
- 23 Sostenga la guía plástica y tire de la correa para apretar o aflojar.

CÓMO USAR EL ARNÉS DE SEGURIDAD

- 24 Inserte la hebilla de la correa lateral en la hebilla del arnés en ambos lados.
- 25 Inserte el arnés y las hebillas de las correas laterales conectadas en los costados de la hebilla de la entrepierna.
- 26 Apriete el botón de la hebilla de la entrepierna para soltarla.

CÓMO RECLINAR EL ASIENTO

- 27 Oprima la abrazadera en la parte posterior del asiento y deslícela hacia abajo hasta alcanzar la inclinación deseada.
- 28 Tire hacia abajo de ambos lados del asiento hasta emparejar con la posición de la abrazadera. Invierta el procedimiento para volver a la posición vertical.

- ⚠️ ADVERTENCIA:** Cuando realice ajustes al asiento del cochecito, asegúrese de que la cabeza, brazos y piernas del niño estén alejados de piezas móviles del asiento y del armazón del cochecito. No recline el asiento mientras haga jogging.
- 29 Para mejor ventilación, enrolle la solapa del respaldo del asiento y asegúrela con la banda elástica.

CÓMO SACAR LA ALMOHADILLA DEL ASIENTO

- 30 Retire la capota. Empiece por el broche superior más cercano a la manija y continúe hacia abajo por el resto del armazón. Destrabe el asiento del armazón.
- 31 Desabroche las correas del asiento de la parte trasera/inferior del armazón, ubicadas detrás de la rueda delantera.
- 32 Ubique los anillos de la correa de pliegue que se conectan al armazón del cochecito debajo del asiento de cochecito. Desabroche los anillos de la

correa de pliegue y desenganche del mecanismo de pliegue.

- 33 Deslice la tela hacia afuera del hueco del pie.

Invierta los pasos para volver a colocar la almohadilla del asiento en el armazón.

EXTRACCIÓN DE LA CANASTA

- 34 Desde la parte posterior del cochecito: Destrabe los broches superiores de la canasta de los tubos del armazón por encima del travesaño central del cochecito.
- 35 Destrabe los broches inferiores de la canasta de los tubos del armazón por debajo del travesaño central del cochecito.
- 36 Coloque el cochechito bocabajo de manera que la manija se apoye en el piso.
- 37 Desde el frente del cochecito: Desabroche la cinta de gancho y bucle de los aros laterales de plástico.
- 38 Retire la cinta de gancho y bucle del aro central de plástico.

INSTALACIÓN DE LA CANASTA

Estas instrucciones son opcionales y se proveen para quienes quieran utilizar su adaptador del asiento de automóvil y/o el moisés sin la tela del asiento del cochecito ni la capota para el sol.

- 39 Retire la tela del asiento del cochecito Summit X3 al destrabar todos los broches y deslizar la tela hacia afuera del reposapiés.
- 40 Deslice el frente de la canasta por la ranura en reposapiés.
- 41 Trabe los broches superiores en cada lado de la canasta alrededor de los tubos del armazón por encima del travesaño central del cochecito. Trabe los broches inferiores en cada lado de la canasta alrededor del travesaño central del cochecito.

FRENO DE MANO

- 42 Si los frenos no se activan correctamente, simplemente apriete la manija del freno (A) cinco o seis veces. Si el problema continua, afloje el anillo del cilindro del freno (B) para ajustar el anillo pequeño (C) y luego aléjelo de la manija para apretar el cable. (No lo apriete demasiado) Para fijar los anillos, apriete el anillo del cilindro (B) contra la manija mientras sostiene el anillo pequeño (C) en su lugar.
- 43 Apriete el freno de mano gradualmente para tener mejor control sobre el cochecito mientras trota o corre.

PARA CAMBIAR LA POSICIÓN DEL FRENO DE MANO

- 44 Se puede cambiar la posición del freno de mano en la manija para un agarre más cómodo. Afloje el perno con una llave Allen (no incluida). Mueva el ensamblaje del freno de mano en la manija hasta que esté en una posición que le resulte cómoda. Apriete el perno para fijar el freno de mano.

TECNOLOGÍA DE PLIEGUE RÁPIDO

- 45 Saque al niño del asiento.
Tire hacia arriba de la manija de pliegue "Pull to Fold" (tirar para plegar) y deje que el armazón colapse.

CORREA DE ALMACENAMIENTO

- 46 Se incluye una correa de almacenamiento del asiento para mantener el asiento del cochecito en su lugar cuando se encuentre plegado. Desabroche la cinta de nudo y gancho de su posición asegurada.
- 47 Deslice la correa de almacenamiento por el anillo de metal en forma "D" en el costado del armazón del asiento.
- 48 Tire de la correa de almacenamiento hacia arriba y vuelva a fijarla.

CUIDADO Y MANTENIMIENTO

Para conservar la durabilidad de su cochecito, es importante realizar tareas de mantenimiento simples periódicamente. De vez en cuando, asegúrese de que las uniones y áreas plegables aún estén en buenas condiciones. Si escucha algún ruido o siente tensión, puede llevar el cochecito a un concesionario autorizado para que le agreguen más lubricante. Todas las reparaciones deben llevarse a cabo solamente por un concesionario autorizado.

LAVADO

Tela del asiento

- Puede lavar el asiento de su cochecito a mano, con agua fría y un detergente suave.
- Asegúrese de retirar el armazón de metal y los paneles de plástico del asiento antes de lavarlo.
- No utilice solventes ni productos de limpieza corrosivos o abrasivos.
- Para evitar que se encoja demasiado, simplemente vuelva a instalar el asiento en el cochecito para secar.
- No preñe, planche, lave en seco, seque a máquina ni exprima la tela.
- Si las fundas del asiento deben reemplazarse, utilice solamente piezas de un concesionario autorizado de Baby Jogger. Son las únicas piezas garantizadas de haber sido probadas y diseñadas para ajustarse a este asiento de manera segura.

Piezas de plástico/metal

- Limpie con jabón suave y agua tibia.
- No debe sacar, desarmar ni modificar ninguna parte del mecanismo de pliegue del asiento o los frenos.

Cuidado de las ruedas

- Las ruedas se pueden limpiar con un trapo húmedo. Debe secarlas completamente con una toalla o trapo suave.

ALMACENAMIENTO

- La luz del sol pueden desteñir la tela del asiento y reseca los neumáticos, por lo tanto, guardar el cochecito fuera de la intemperie prolongará su buen aspecto.
- NO almacene al aire libre.
- Asegúrese de que el cochecito esté seco antes de guardarlo por períodos prolongados.
- Almacene siempre el cochecito en un ambiente seco.
- Almacene el cochecito en un lugar seguro cuando no lo use (por ej, donde los niños no puedan jugar con él).
- NO coloque objetos pesados encima del cochecito.
- NO almacene el cochecito cerca de fuentes de calor directo, tales como radiadores o fuego.

Garantía limitada de por vida de Baby Jogger:

Baby Jogger garantiza que el armazón no tiene defectos de fabricación durante toda la vida del producto. Los defectos de fabricación incluyen pero no se limitan a la rotura de soldaduras y daños a los tubos del armazón. Los materiales textiles o blandos del costado y todos los otros componentes están garantizados por un año desde la fecha de compra (excepto los tubos y los neumáticos). Se requiere prueba de compra para presentar una reclamación bajo garantía y la garantía solamente se extiende al comprador original.

ESTA GARANTÍA NO CUBRE:

- Desgaste normal
- Corrosión u oxidación
- Ensamblaje incorrecto o instalación de piezas o accesorios de terceros que no sean compatibles con el diseño original
- Daño accidental o intencional, abuso o negligencia o uso en escaleras o escaleras eléctricas.
- Uso comercial
- Almacenamiento/cuidado inadecuado de la unidad

Esta garantía excluye específicamente reclamaciones por daños indirectos, incidentales o consecuentes. Las garantías implícitas de comerciabilidad y aptitud para un propósito particular se incluyen según el período de garantía específica de este modelo en el momento de la compra. Algunos estados no permiten la exclusión o limitación de daños incidentales o consecuentes, de manera que las limitaciones o exclusiones anteriores podrían no aplicarse a su caso. Esta garantía le brinda derechos legales específicos y podría tener otros derechos que varían de un estado a otro. Para conocer cuáles son sus derechos legales en su estado, consulte a la oficina local o del estado de asuntos al consumidor o al Fiscal General de su estado.

Si su cochecito fue comprado fuera de los Estados Unidos, por favor comuníquese con el distribuidor en el país más cercano. Se puede encontrar la información de contacto en nuestro sitio web en <http://www.babyjogger.com>. Las reclamaciones por garantía fuera del país en el que se compró el producto podrían incurrir cargos por envío.

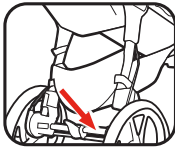

NOTA: Cuando se ponga en contacto con su distribuidor de Baby Jogger en relación con su carrito, tenga a mano el número de serie de su cochecito. On le retrouve sur l'essieu arrière de la poussette.

Información de contacto de atención al cliente:

Correo electrónico: customerservice@babyjogger.com

Llame al: 1-800-241-1848 8:30am - 5:30pm EST, Mon - Fri.

Fax: 1-804-262-6277

Correo: Baby Jogger, LLC
4110 Premier Drive
High Point, NC 27265
www.babyjogger.com

**NO SE COMUNIQUE CON LA LOCALIDAD DE COMPRA PARA ASUNTOS
RELACIONADOS CON PIEZAS NI GARANTÍA**

Notes • Notas

Product Registration Enregistrement du produit Registro del producto

To register your Baby Jogger product from within the U.S.A. visit us online at www.babyjogger.com or return registration card provided with your product. In Canada, visit www.babyjogger.com to register your product.

Pour inscrire votre produit Baby Jogger aux États-Unis, visiter notre site internet www.babyjogger.com ou retourner la carte d'enregistrement fournie avec le produit. Au Canada, visiter www.babyjogger.com pour enregistrer votre produit.

Para registrar su producto Baby Jogger desde dentro de los EE.UU., visítenos en línea en www.babyjogger.com o envíe la tarjeta de registro provista con su producto. En Canadá, visite www.babyjogger.com para registrar su producto.



Baby Jogger, LLC
6655 Peachtree Dunwoody Rd. NE • Atlanta, GA 30328
1.800.241.1848 • www.babyjogger.com